

oprawki napędzane dla tokarek numerycznych

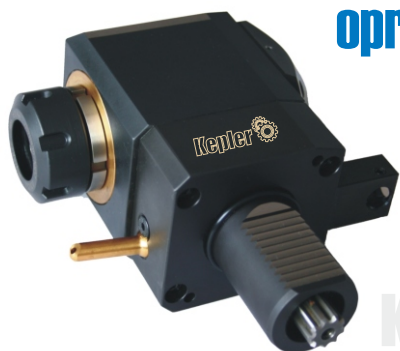

Kepler



osiowa

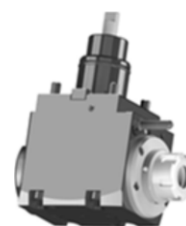

kątowa



nastawna

przeznaczone dla obrabiarek **DOOSAN, HAAS**

nr kat.	sprzęgło	ER	mocowanie	typ	chłodzenie	cena [PLN]
992-65.101-32.2	FLAT	ER32	BMT65	osiowa	zewn. / wewn.	4.205,00
992-65.101-32.1	FLAT	ER32	BMT65	osiowa	zewnątrzne	3.895,00
992-65.201-32.2.3-72	FLAT	ER32	BMT65	kątowa	zewn. / wewn.	7.105,00
992-65.201-32.1.3-72	FLAT	ER32	BMT65	kątowa	zewnątrzne	6.840,00
992-65.501-25.2	FLAT	ER25	BMT65	regul. 2x90 st.	zewn. / wewn.	14.445,00
992-65.501-25.1	FLAT	ER25	BMT65	regul. 2x90 st.	zewnątrzne	14.115,00

Przy zamówieniu oprawki napędzanej należy podać typ obrabiarki np. SL-20 :ST-10 itp.

przeznaczone dla obrabiarek **DMGMori, OKUMA**
z głowicą typu SAUTER DIN5480



DIN5480



DIN5482

nr kat.	sprzęgło	ER	mocowanie	typ	chłodzenie	cena [PLN]
991-30.131-25.2	DIN5480	ER25	VDI30	osiowa	zewn. / wewn.	3.995,00
991-30.131-25.1	DIN5480	ER25	VDI30	osiowa	zewnątrzne	3.250,00
991-30.231-25.2.1-55	DIN5480	ER25	VDI30	kątowa	zewn. / wewn.	6.480,00
991-30.231-25.1.1-55	DIN5480	ER25	VDI30	kątowa	zewnątrzne	6.000,00
991-40.131-32.2	DIN5480	ER32	VDI40	osiowa	zewn. / wewn.	4.190,00
991-40.131-32.1	DIN5480	ER32	VDI40	osiowa	zewnątrzne	3.445,00
991-40.231-25.2.1-80	DIN5480	ER32	VDI40	kątowa	zewn. / wewn.	6.660,00
991-40.231-32.1.1-80	DIN5480	ER32	VDI40	kątowa	zewnątrzne	6.175,00

przeznaczone dla obrabiarek **DMGMori, OKUMA**
z głowicą typu SAUTER DIN5482

nr kat.	sprzęgło	ER	mocowanie	typ	chłodzenie	cena [PLN]
991-40.111-32.2	DIN5482	ER32	VDI40	osiowa	zewn. / wewn.	3.525,00
991-40.111-32.1	DIN5482	ER32	VDI40	osiowa	zewnątrzne	2.780,00
991-40.211-25.2.1-80	DIN5482	ER32	VDI40	kątowa	zewn. / wewn.	6.010,00
991-40.211-32.1.1-80	DIN5482	ER32	VDI40	kątowa	zewnątrzne	5.520,00

oprawki narzędziowe w systemie BMT65

przeznaczone dla obrabiarek **Doosan, HAAS**

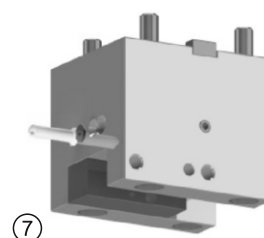
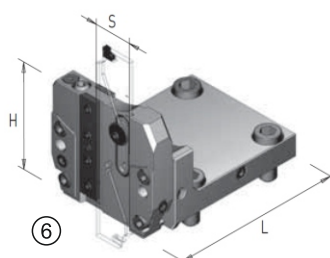
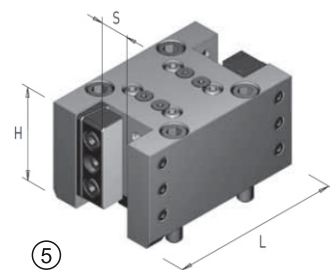
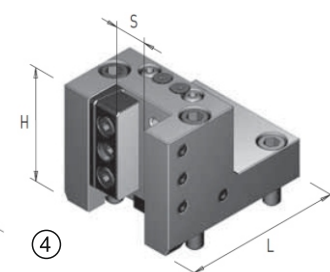
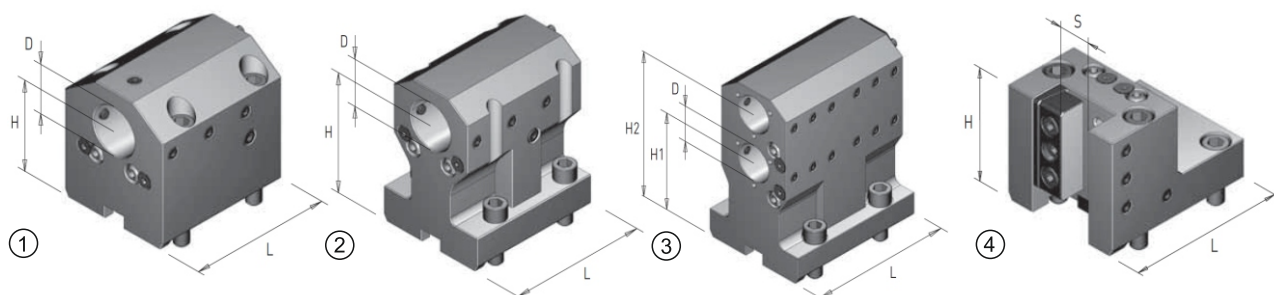
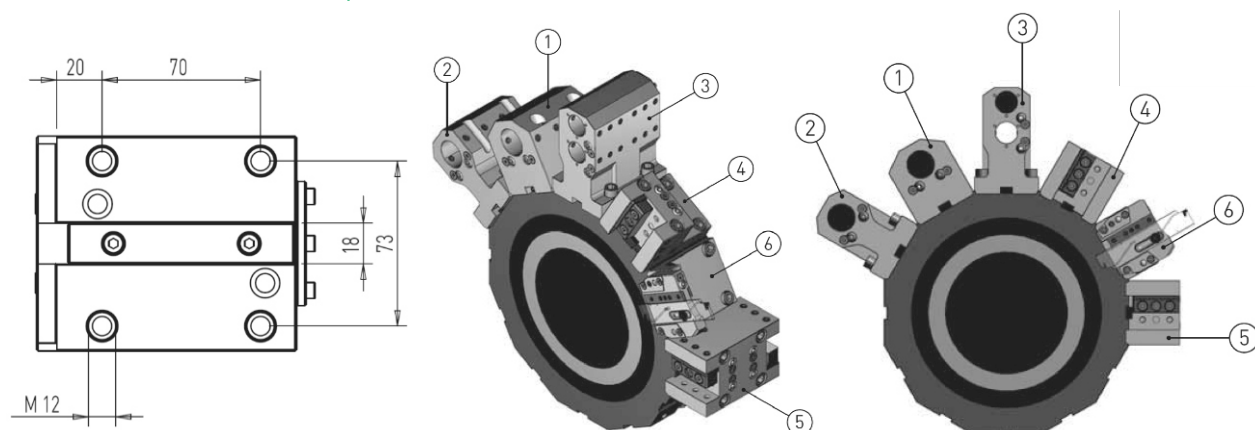

nr kat.		D	H1	H2	L	chłodz.	cena [PLN]
7D7C40	①	40	72		115	zew / wew	1.140,50
7D7C40R	①	40	72		115	zew / wew	1.140,50
7D7C40 H100	②	40	100		115	zew / wew	1.466,90
7D7C40R H100	②	40	100		115	zew / wew	1.466,90
7D7D32	③	32	85	130	125	zew / wew	1.466,90
7D7D32R	③	32	85	130	125	zew / wew	1.466,90

nr kat.		S	H	L	chłodz.	cena [PLN]
8D7V50	④	25x25	85	120	zewnątrzne	1.263,40
8D7D50	⑤	25x25	65	148	zewnątrzne	1.221,15
8D7B32	⑥	32	78	129	zew / wew	1.731,85
F652595DO	⑦	25x25	65	95	zewnątrzne	na zapyt.

W ofercie posiadamy również oprawki statyczne w systemie BMT do innych typów, jak i producentów tokarek ze sterowaniem numerycznym

BIGLIA | CMZ | DOOSAN | GOODWAY | HAAS | OKUMA | MORI SEKI | DMG MORI | MURATEC | NAKAMURA | MAZAK